

Logamax plus

GB072-14
GB072-20
GB072-24
GB072-24K

Pre obsluhu

Pred obsluhou zariadenia si prosím pozorne prečítajte.

Predslov

Vážená zákazníčka, vážený zákazník,

Teplo je náš element už viac ako 275 rokov. Od začiatku vkladáme celú našu energiu a starostlivosť do toho, aby sme vyvinuli individuálne riešenia pre príjemnú klímu vo Vašom obydí.

Či sa jedná o teplo, teplú vodu alebo ventiláciu, s výrobkom od spoločnosti Buderus dostanete vysoko účinnú vykurovaciu techniku s osvedčenou kvalitou od firmy Buderus, ktorá Vám bude dlho a spoľahlivo poskytovať pohodlie.

Naše výrobky vyrábame podľa najnovších technológií a dbáme na to, aby boli navzájom efektívne zladené. Vždy pritom kladieme dôraz na hospodárnosť zariadení a ich nezávadnosť voči životnému prostrediu.

Ďakujeme, že ste sa rozhodli pre našu spoločnosť a tým aj pre efektívne využívanie energie a zároveň vysoký komfort. Aby Vaše zariadenia spoľahlivo pracovali po dlhú dobu, prečítajte si prosím pozorne návod tento na obsluhu. Ak by sa napriek tomu vyskytli problémy, obráťte sa prosím na Vášho servisného technika. Rád Vám kedykoľvek poskytne ďalšiu podporu.

Čo robiť ak náhodou nemôžete zastihnúť Vášho servisného technika? V takom prípade sú tu pre Vás po celý deň pracovníci našej zákazníckej služby!

Želáme vám veľa radosti s Vaším novým výrobkom značky Buderus!

Váš tím firmy Buderus

Obsah

1	Vysvetlenie symbolov a bezpečnostné pokyny	4
1.1	Vysvetlenie symbolov	4
1.2	Bezpečnostné pokyny	5
2	Údaje o zariadení	6
2.1	Správne používanie podľa určenia	6
2.2	Údaje k danému typu plynového kotla	6
2.3	Typové označenie	6
3	Príprava prístroja na prevádzku	7
3.1	Prehľad prípojok	7
3.2	Otvorenie plynového uzáveru	7
3.3	Otvorenie servisných kohútov	7
3.4	Kontrola tlaku vykurovacej vody	7
3.5	Doplnenie vody do vykurovacieho zariadenia	7
4	Obsluha	8
4.1	Prehľad ovládacích prvkov	8
4.2	Zobrazenia na displeji	9
4.3	Zapínanie/vypínanie	9
4.4	Zapnutie vykurovania	10
4.4.1	Zapnutie/vypnutie vykurovacej prevádzky	10
4.4.2	Nastavenie maximálnej teploty výstupu	10
4.5	Nastavenie prípravy TUV	11
4.5.1	Zapnutie/vypnutie prevádzky TUV	11
4.5.2	Nastavenie teploty teplej vody	11
4.6	Nastavenie regulačného systému	12
4.7	Zapnutie/vypnutie letnej prevádzky	13
4.8	Nastavenie protimrazovej ochrany	13
5	Pokyny na úsporu energie	14
6	Odstraňovanie porúch	15
7	Údržba	16
8	Ochrana životného prostredia/likvidácia odpadu	17
9	Stručný návod	18
	Index	19

1 Vysvetlenie symbolov a bezpečnostné pokyny

1.1 Vysvetlenie symbolov

Výstražné upozornenia



Výstražné upozornenia sú v texte označené výstražným trojuholníkom na šedom pozadí.



V prípade nebezpečenstva zásahu el. prúdom bude namiesto výkričníka v trojuholníku znázornený symbol blesku.

Výstražné výrazy uvedené na začiatku výstražného upozornenia označujú druh a intenzitu následkov v prípade nedodržania opatrení na odvrátenie nebezpečenstva.

- **UPOZORNENIE** znamená, že môže dôjsť k vecným škodám.
- **POZOR** znamená, že môže dôjsť k ľahkým až stredne ťažkým zraneniam osôb.
- **VAROVANIE** znamená, že môže dôjsť k ťažkým zraneniam.
- **NEBEZPEČENSTVO** znamená, že môže dôjsť k život ohrozujúcim zraneniam.

Dôležité informácie



Dôležité informácie bez ohrozenia osôb alebo vecí sú označené symbolom uvedeným vedľa nich. Sú ohraničené čiarami nad a pod textom.

Ďalšie symboly

Symbol	Význam
▶	Krok, ktorý je potrebné vykonať
→	Odkaz na iné miesta v dokumente alebo na iné dokumenty
•	Vymenovanie/položka v zozname
–	Vymenovanie/položka v zozname (2. úroveň)

Tab. 1

1.2 Bezpečnostné pokyny

V prípade zápachu plynu

- ▶ Uzavrite plynový kohút (→ strana 7).
- ▶ Otvorte okná a dvere.
- ▶ Nezapínajte žiadne elektrické spínače.
- ▶ Zahaste zdroje s otvoreným ohňom.
- ▶ Zatelefonujte z miesta, kde nie je nainštalované plynové zariadenie do plynárenského podniku.

V prípade zápachu spalin

- ▶ Vypnite kotol (→ strana 9).
- ▶ Otvorte okná a dvere.
- ▶ Informujte servisného technika.

V prípade prístrojov s prevádzkou závislou od vzduchu v miestnosti:

V prípade nedostatočného prívodu spaľovacieho vzduchu hrozí nebezpečenstvo otrávenia spalinami

- ▶ Zabezpečte prívod spaľovacieho vzduchu.
- ▶ Otvory pre prívod a odvádzanie vzduchu v dverách, oknách a stenách neuzatvárajte ani nezmenšujte.
- ▶ Zabezpečte dostatočný prívod spaľovacieho vzduchu aj v prípade dodatočne nainštalovaných prístrojov, napr. u ventilátorov odpadového vzduchu, kuchynských digestorov a klimatizácií s odvodom odpadového vzduchu do vonkajšieho priestoru.
- ▶ V prípade nedostatočného prívodu spaľovacieho vzduchu neuvádzajte prístroj do prevádzky.

Poškodenie prístroja v dôsledku chybnjej obsluhy

Chybná obsluha môžu mať za následok poranenie osôb a/alebo vznik vecných škôd.

- ▶ Zabezpečte, aby deti nemohli bez dozoru ovládať prístroj ani sa s ním hrať.
- ▶ Zabezpečte, aby k prístroju mali prístup iba osoby, ktoré sú schopné ho riadne obsluhovať.

Nebezpečenstvo explózie zápalných plynov

Práce na plynovodných častiach nechajte vykonať iba špecializovanej firme s oprávnením.

Montáž a prestavba

Inštaláciu alebo prestavbu prístroja nechajte vykonať iba autorizovanej špecializovanej firme.

Nevykonávajte žiadne zmeny plynovodných častí.

V žiadnom prípade neuzatvárajte vývod poistných ventilov. Počas rozkurovania vyteká voda z poistného ventilu zásobníka TUV.

Prehliadka a údržba

Prevádzkovateľ je zodpovedný za bezpečnosť vykurovacieho zariadenia a ochranu životného prostredia (Zákon o ochrane proti emisiám).

S autorizovanou špecializovanou firmou uzatvorte zmluvu o vykonávaní každoročnej revízie a údržby v potrebnom rozsahu. Zabezpečte si tak vysokú účinnosť a ekologické spaľovanie Vášho zariadenia.

Výbušné a ľahko horľavé materiály

V blízkosti prístroja nepoužívajte ani neskladujte ľahko horľavé materiály (papier, riedidlá, farby, atď.).

Spaľovací vzduch/vzduch v miestnosti

Aby ste predišli korózii prístroja, zabezpečte, aby spaľovací vzduch neobsahoval agresívne látky (napr. halogénové uhľovodíky, ktoré obsahujú zlúčeniny chlóru a fluóru).



2 Údaje o zariadení

2.1 Správne používanie podľa určenia

Kotol sa môže osadiť len v zatvorených systémoch prípravy teplej vody a vykurovacích systémoch podľa normy EN 12828.

Iné použitie nie je správne. Na škody vzniknuté v dôsledku porušenia týchto inštrukcií sa nevzťahuje záruka.

Použitie zariadenia na podnikateľské a priemyselné účely za účelom výroby tepla pre príslušné procesy je vylúčené.

Upozornenia týkajúce sa povolených prevádzkových podmienok sú uvedené v Návode na montáž a údržbu pre odborných pracovníkov.

2.2 Údaje k danému typu plynového kotla

Konštrukcia a prevádzka zodpovedá európskym ako aj doplňujúcim národným požiadavkám. Zhoda s označením CE bola preukázaná.

Vyhlásenie o zhode výrobku môžete obdržať na požiadanie. V tejto veci sa obráťte na adresu uvedenú na zadnej strane tohto návodu.

Spĺňa požiadavky na kondenzačný kotol v zmysle predpisov o vykurovacích zariadeniach.

Podľa § 7, odsek 2.1 nariadení o novelizácii prvého a zmene štvrtého nariadenia o realizácii Spolkového zákona na ochranu proti imisiám je v rámci skúšobných podmienok podľa DIN 4702, časť 8, vydanie z marca 1990, zistený obsah dusíka v spalinách nižší ako 80 mg/kWh.

Zariadenie je odskúšané podľa EN 677.

2.3 Typové označenie

Kotly Logamax plus **GB072-14**, **GB072-20** a **GB072-24** sú plynové kondenzačné kotly so zabudovaným čerpadlom vykurovania a 3-cestným ventilom pre pripojenie zásobníka s nepriamym ohrevom.

Kotly Logamax plus **GB072-24 K** sú plynové kondenzačné kotly so zabudovaným čerpadlom vykurovania a 3-cestným ventilom a doskovým výmenníkom tepla pre vykurovanie a prípravu TÚV na prietokovom princípe.

3 Príprava prístroja na prevádzku

3.1 Prehľad prípojok

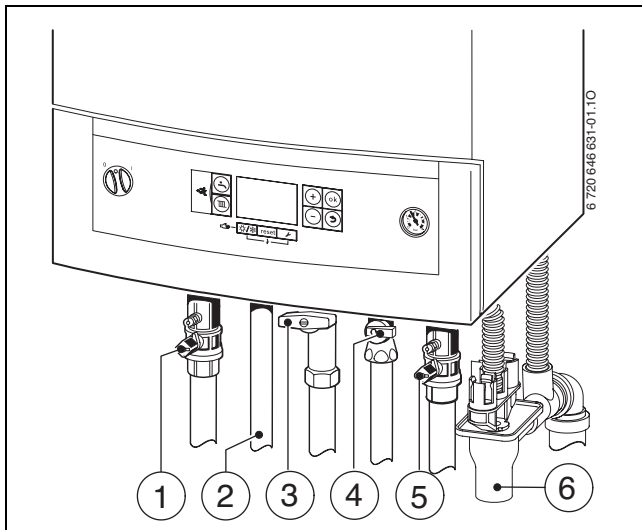

Obr. 1

- 1 Kohút výstupu vykurovania (príslušenstvo)
- 2 v prípade kotlov so zásobníkom TUV: Výstup zo zásobníka
v prípade kotlov GB072-24K: TUV
- 3 Plynový uzáver (príslušenstvo)
- 4 v prípade kotlov so zásobníkom TUV: Uzáver spiatočky zásobníka (príslušenstvo) v prípade kotlov GB072-24K: Kohút studenej vody (príslušenstvo)
- 5 Kohút spiatočky vykurovania (príslušenstvo)
- 6 Lievikový sífón (príslušenstvo)

3.2 Otvorenie plynového uzáveru

- ▶ Stlačte rukoväť a otočte ju doľava až na doraz (ak je rukoväť v smere prúdenia = otvorený).

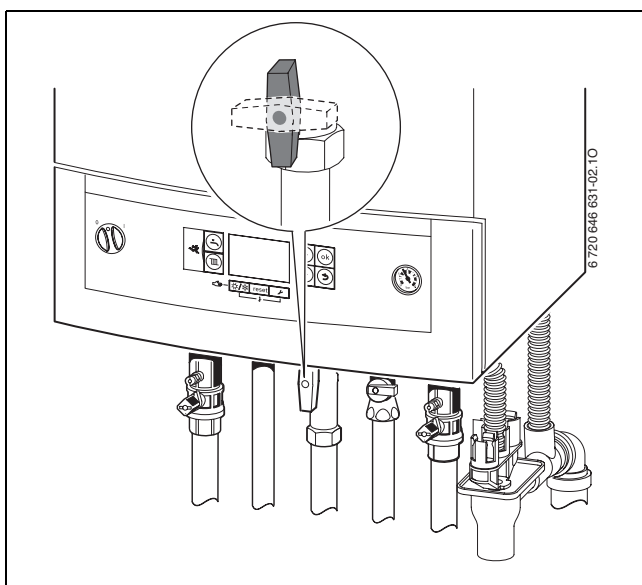

Obr. 2

3.3 Otvorenie servisných kohútov

- ▶ Štvorhran otočte kľúčom potiaľ, kým zárez nie je otočený v smere prúdenia (viď malý obrázok). Zárez priečne k smeru prúdenia = zatvorený.

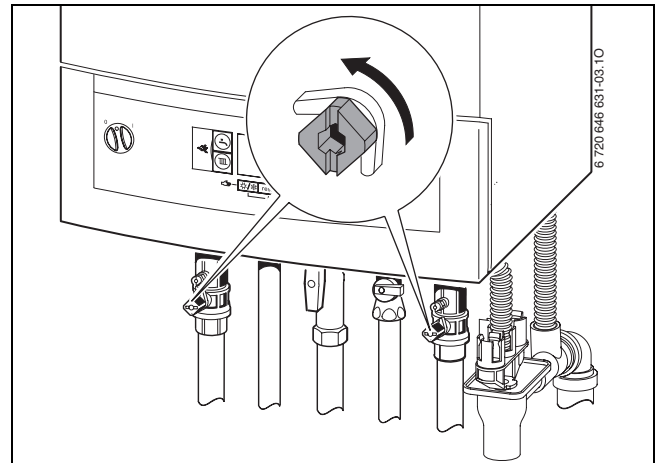

Obr. 3

3.4 Kontrola tlaku vykurovacej vody

Bežný prevádzkový tlak je 1 až 2 bar.

Ak je potrebná vyššia nastavená hodnota, povie Vám ju Váš technik.

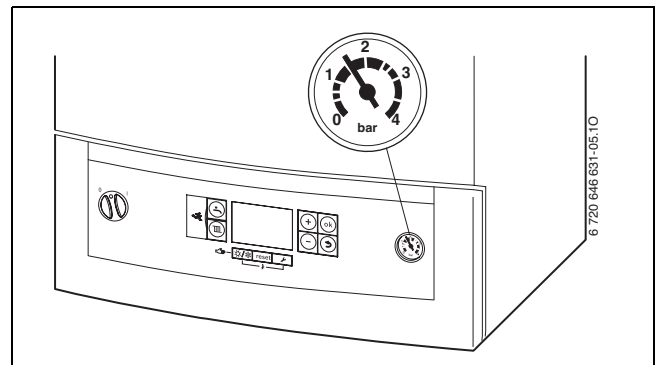

Obr. 4

3.5 Doplnenie vody do vykurovacieho zariadenia

Vykurovaciu vodu sa dopĺňa u každého vykurovacieho zariadenia ináč. Nechajte preto špecializovaného pracovníka, aby Vám dopĺňanie ukázal.



POZOR: Môže dôjsť k poškodeniu prístroja.

- ▶ Vykurovaciu vodu dopĺňajte iba ak je zariadenie studené.

Maximálny tlak 3 bar, pri najvyššej teplote vykurovacej vody, nesmie byť prekročený (otvorí sa poistný ventil).

4 Obsluha

Tento návod na obsluhu sa vzťahuje iba na kotel.
V závislosti od použitého regulačného systému sa líši ovládanie niektorých funkcií.

Je možné využiť nasledovné možnosti regulačného systému:

- ovládaci jednotku RC35 zabudovanú v kotle,
→ obr. 5, [8].
- externú ovládaci jednotku RC35
- regulačný systém Logamatic 4000



Ďalšie pokyny nájdete v Návoде na obsluhu regulačného systému.

4.1 Prehľad ovládacích prvkov

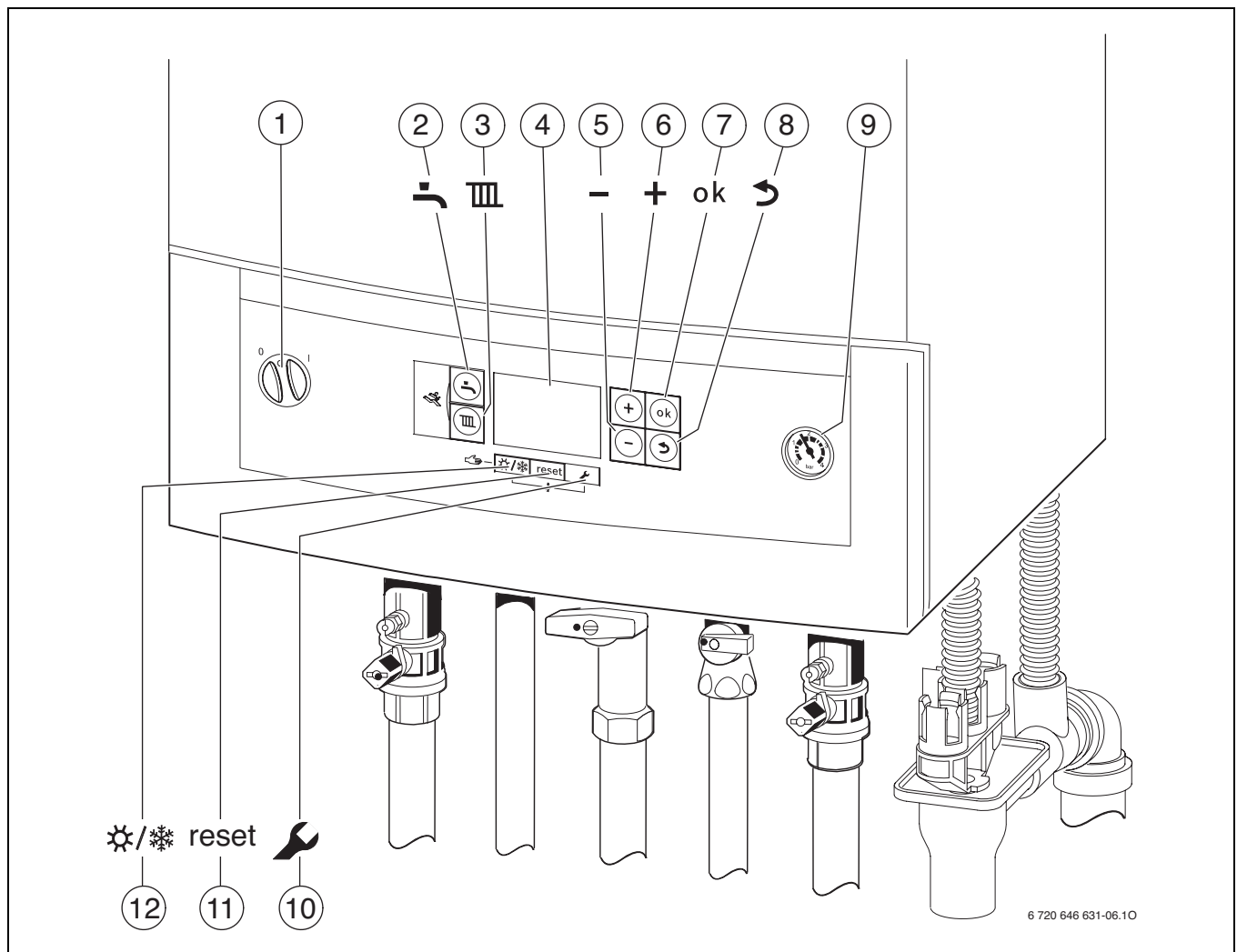

Obr. 5

- | | | | |
|---|-------------------------|----|----------------------------------|
| 1 | Hlavný vypínač | 8 | Tlačidlo „Spät“ |
| 2 | Tlačidlo „TUV“ | 9 | Manometer |
| 3 | Tlačidlo „Vyukurovanie“ | 10 | Tlačidlo „Servis“ |
| 4 | Displej | 11 | Tlačidlo „reset“ |
| 5 | Tlačidlo „Mínus“ | 12 | Tlačidlo „Letná/zimná prevádzka“ |
| 6 | Tlačidlo „Plus“ | | |
| 7 | Tlačidlo „ok“ | | |

4.2 Zobrazenia na displeji

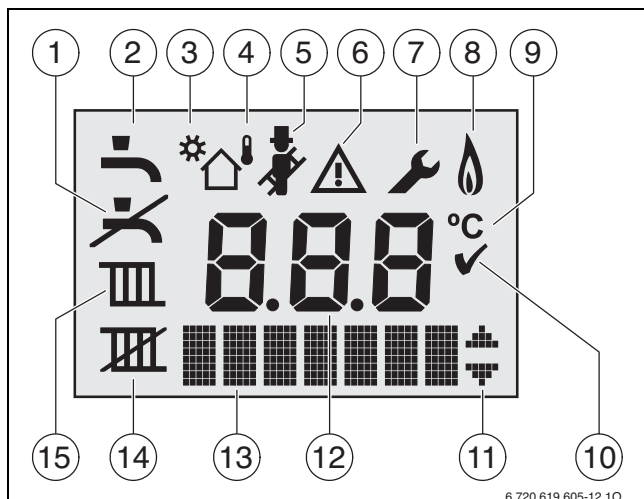

Obr. 6 Zobrazenia na displeji

- 1 Žiadna prevádzka TUV
- 2 Prevádzka TUV
- 3 Prevádzka solárneho systému
- 4 Prevádzka regulovaná podľa vonkajšej teploty (regulačný systém so snímačom vonkajšej teploty)
- 5 Prevádzka „Kominár“
- 6 Porucha
- 7 Servisná prevádzka
- 6 + 7 Údržbová prevádzka
- 8 Prevádzka horáka
- 9 Jednotka teploty °C
- 10 Uloženie úspešné
- 11 Zobrazenie ďalších podmenu/servisných funkcií, možnosť listovania pomocou tlačidla + a tlačidla -
- 12 Alfnumerické zobrazenie (napr. teplota)
- 13 Textový riadok
- 14 Žiadna vykurovacia prevádzka
- 15 Vykurovacia prevádzka

4.3 Zapínanie/vypínanie

Zapínanie

- ▶ Zapnite kotol pomocou dvojpohovového prepínača. Displej svieti a po krátkom čase zobrazí teplotu kotla.

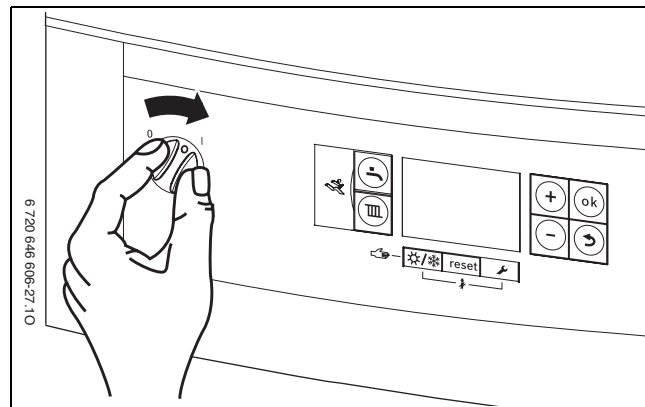

Obr. 7



Po každom zapnutí sa spustí program plnenia sifónu. Po dobu cca. 15 minút je kotol v prevádzke na minimálny vykurovací výkon, aby sa naplnil sifón kondenzátu. Keď je aktivovaný program plnenia sifónu, bliká symbol .

Vypínanie



- ▶ Vypnite kotol pomocou hlavného vypínača. Displej zhasne.
- ▶ Ak sa má kotol uviesť na dlhšiu dobu mimo prevádzku: Dodržujte ochranu proti mrazu (→ kapitola 4.8).



Kotol má ochranu proti zablokovaniu čerpadla vykurovania, ktorá zabráni zatuhnutiu čerpadla po dlhšej odstávke. V prípade vypnutia kotla nebude funkčná ani ochrana proti zablokovaniu čerpadla.



4.4 Zapnutie vykurovania

4.4.1 Zapnutie/vypnutie vykurovacej prevádzky

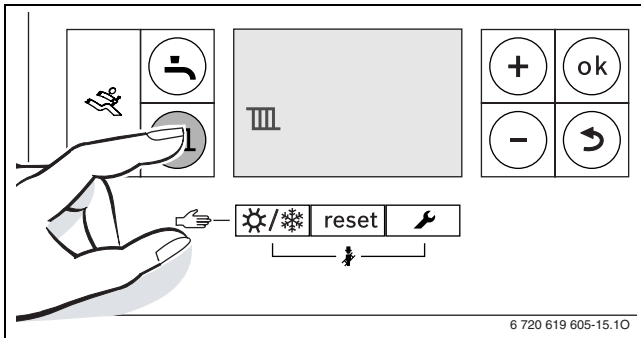
- ▶ Stlačajte tlačidlo  dovtedy, kým na displeji nebude blikať symbol  alebo .



Obr. 8 Indikácia vykurovacej prevádzky

- ▶ Stlačte tlačidlo + alebo tlačidlo -, čím zapnete alebo vypnete vykurovaciu prevádzku:
 -  = vykurovacía prevádzka
 -  = žiadna vykurovacía prevádzka

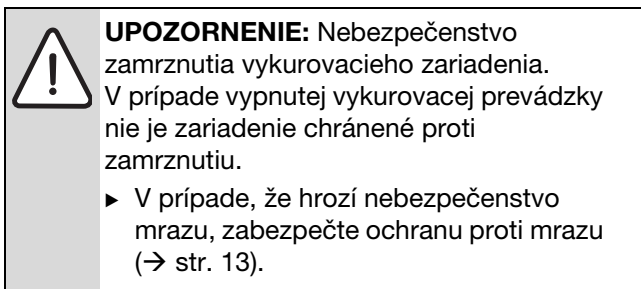

i V prípade nastavenia „žiadna vykurovacía prevádzka“ nie je možné aktivovať vykurovaciu prevádzku pomocou pripojeného regulačného systému.

- ▶ Ak si želáte uložiť nastavenie, stlačte tlačidlo **ok**. Na krátku dobu sa zobrazí symbol .

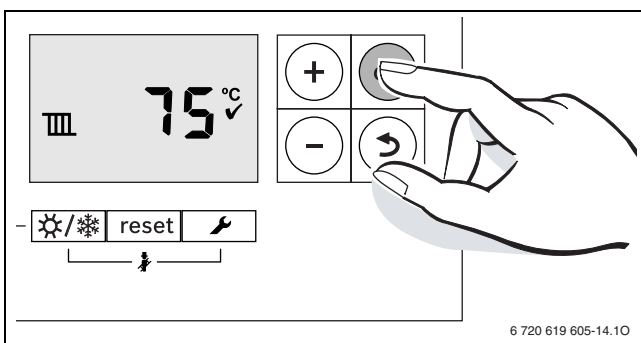

Obr. 9 Indikácia vykurovacej prevádzky



Ak je horák zapnutý, zobrazí sa symbol .

4.4.2 Nastavenie maximálnej teploty výstupu

Maximálnu teplotu výstupu je možné nastaviť medzi 30 °C a 82 °C¹⁾. Na displeji sa zobrazuje momentálna teplota výstupu.

i V prípade podlahových vykurovaní dajte pozor na maximálnu povolenú teplotu výstupu.

V prípade zapnutej vykurovacej prevádzky:

- ▶ Stlačte tlačidlo . Na displeji bliká nastavená maximálna teplota výstupu a zobrazí sa symbol .

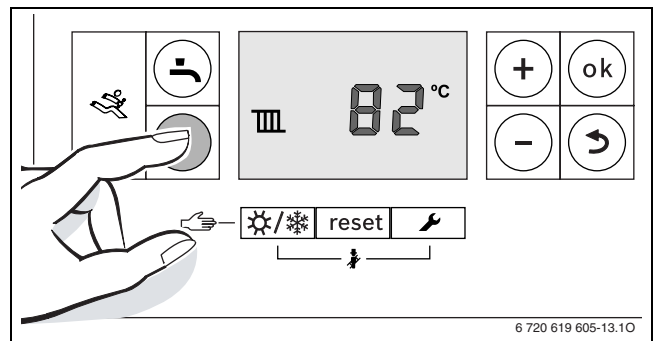

Obr. 10

- ▶ Ak chcete nastaviť želanú maximálnu teplotu výstupu, stlačte tlačidlo + alebo tlačidlo -.

Teplota výstupu	Príklad použitia
cca. 50 °C	Podlahové vykurovanie
cca. 75 °C	Vykurovanie radiátormi
cca. 82 °C	Vykurovanie konvektormi

Tab. 2 Maximálna teplota výstupu

- ▶ Ak si želáte uložiť nastavenie, stlačte tlačidlo **ok**. Na krátku dobu sa zobrazí symbol .

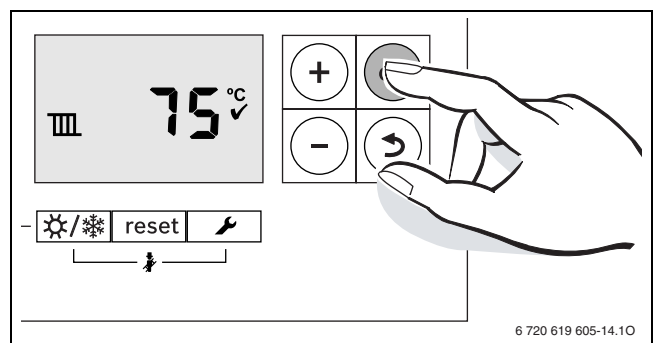

Obr. 11

1) Maximálnu hodnotu môže znížiť servisný technik.



4.5 Nastavenie prípravy TÚV

4.5.1 Zapnutie/vypnutie prevádzky TÚV

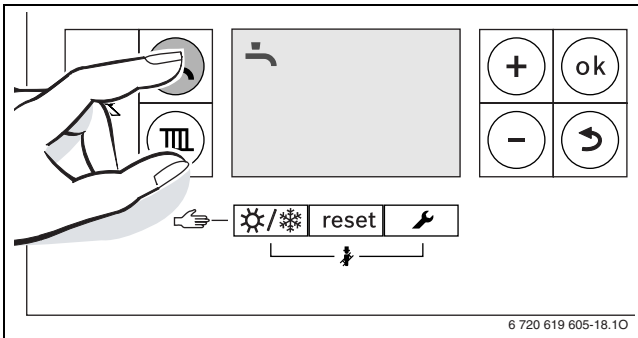
- ▶ Stláčajte tlačidlo  dovedty, kým na displeji nebude blikať symbol  alebo .



Obr. 12 Indikácia prevádzky TÚV

- ▶ Ak chcete nastaviť želanú prevádzku TÚV, stlačte tlačidlo + alebo tlačidlo - :
 -  = prevádzka TÚV
 -  + **Eco** = úsporná prevádzka
 -  = žiadna prevádzka TÚV



V prípade nastavenia „žiadna prevádzka TÚV“ nie je možné aktivovať prevádzku TÚV pomocou pripojeného regulačného systému.

- ▶ Ak si želáte uložiť nastavenie, stlačte tlačidlo **ok**. Na krátku dobu sa zobrazí symbol .

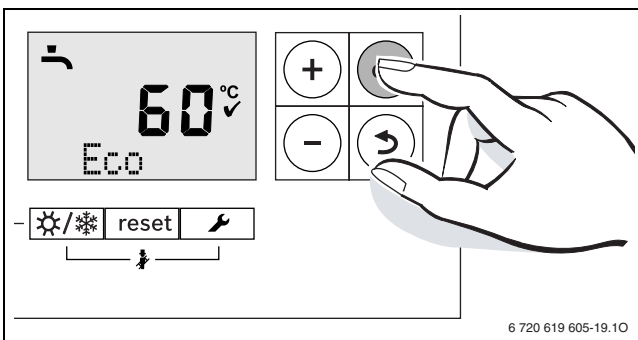

Obr. 13 Indikácia úspornej prevádzky

Ak je horák zapnutý, zobrazí sa symbol .

Prevádzka TÚV alebo úsporná prevádzka?

Kotly so zásobníkom TÚV:

- **Prevádzka TÚV**

Keď teplota v zásobníku TÚV klesne o viac ako 5 K (°C) pod nastavenú teplotu, zásobník TÚV sa znova zohreje na nastavenú teplotu. Následne kotol spustí vykurovaciu prevádzku.

- **Úsporná prevádzka**

Keď teplota v zásobníku TÚV klesne o viac ako 10 K (°C) pod nastavenú teplotu, zásobník TÚV sa znova zohreje na nastavenú teplotu. Následne kotol spustí vykurovaciu prevádzku.

U GB072-24K:

- **Prevádzka TÚV**

Kotol bude stále udržiavať nastavenú teplotu. Vďaka tomu pri odbere TÚV nebude treba dlho čakať. Preto sa kotol zapne aj v prípade, že sa neodoberá žiadna TÚV.

- **Úsporná prevádzka**

Ohrev na nastavenú teplotu nastane až v prípade odberu TÚV.

4.5.2 Nastavenie teploty teplej vody

- ▶ Nastavte prevádzku TÚV alebo úspornú prevádzku (→ str. 11).
- ▶ Stlačte tlačidlo . Nastavená teplota TÚV bliká.

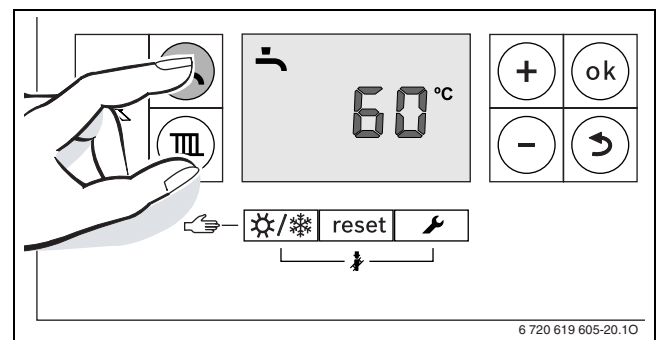

Obr. 14

- ▶ Stlačte tlačidlo + alebo tlačidlo - , aby ste nastavili želanú teplotu TÚV medzi 40 a 60 °C .

- ▶ Ak si želáte uložiť nastavenie, stlačte tlačidlo **ok**. Na krátku dobu sa zobrazí symbol ✓.

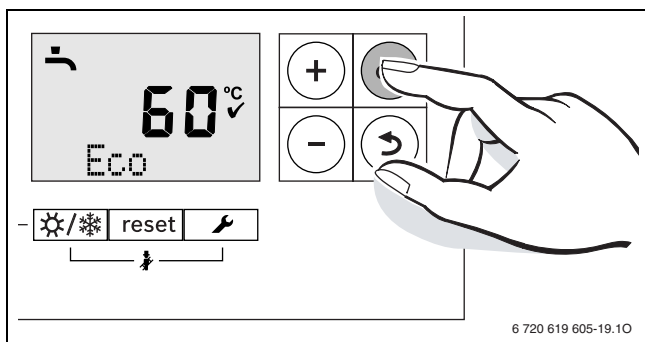

Obr. 15

- i** Kvôli zabráneniu znečistenia baktériami (napr. legionelami) Vám odporúčame nastaviť teplotu TÚV aspoň na 55 °C.

Kotly so zásobníkom TÚV:

VAROVANIE: Nebezpečenstvo obarenia!

- ▶ Teplotu v normálnej prevádzke nenastavujte na vyššiu hodnotu ako 60 °C.

4.6 Nastavenie regulačného systému

- i** V prípade pripájania regulačného systému sa zmenia niektoré tu popísané funkcie. Regulačný systém a základný regulátor komunikujú na základe nastavených parametrov.

- i** Dodržujte pokyny uvedené v návode na obsluhu použitého regulačného systému. Tam zistíte,
 - ▶ ako môžete nastaviť prevádzkový režim a vykurovaciu krivku v prípade regulácie podľa vonkajšej teploty,
 - ▶ ako môžete nastaviť teplotu v miestnosti,
 - ▶ ako máte vykurovať hospodárne a šetriť energiu.

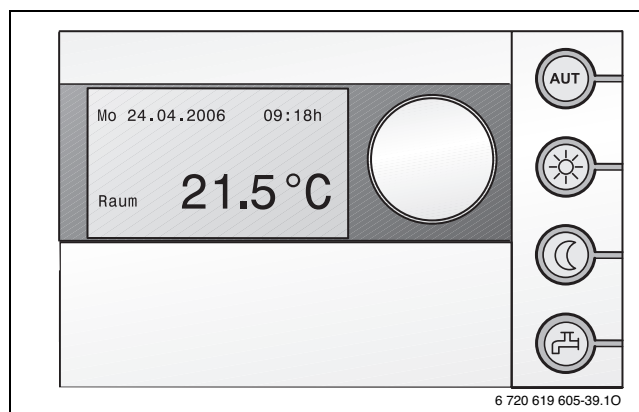

Obr. 16 Príklad ovládacej jednotky RC35 (príslušenstvo)

4.7 Zapnutie/vypnutie letnej prevádzky

Čerpadlo kúrenia a tým aj vykurovanie je vypnuté. Dodávka TUV ako aj el. napájanie regulačného systému zostanú zachované.



UPOZORNENIE: Nebezpečenstvo zamrznutia vykurovacieho zariadenia. Počas letnej prevádzky je aktívna len ochrana prístroja proti mrazu.

- ▶ V prípade, že hrozí nebezpečenstvo mrazu, dbajte na ochranu proti mrazu (→ str. 13).

Ručné zapnutie režimu letnej prevádzky:

- ▶ Stláčajte tlačidlo  dovedty, kým na displeji nebude blikať symbol .

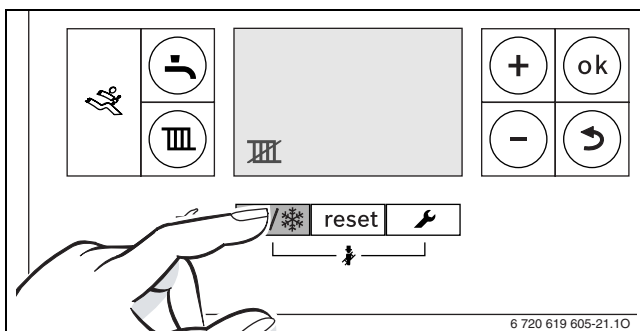

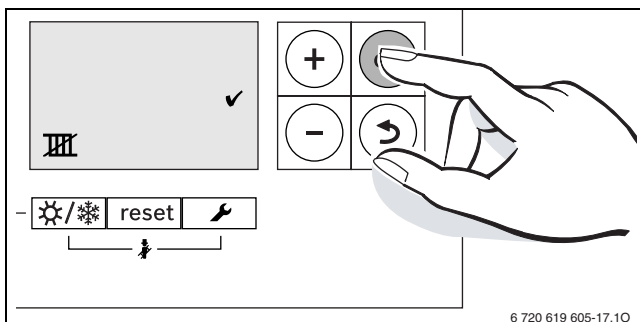

Obr. 17

- ▶ Ak si želáte uložiť nastavenie, stlačte tlačidlo **ok**. Na krátku dobu sa zobrazí symbol .



Obr. 18

Ručné vypnutie režimu letnej prevádzky:

- ▶ Stláčajte tlačidlo  dovedty, kým na displeji nebude blikať symbol .
- ▶ Ak si želáte uložiť nastavenie, stlačte tlačidlo **ok**. Na krátku dobu sa zobrazí symbol .

Ďalšie pokyny nájdete v Návode na obsluhu regulačného systému.

4.8 Nastavenie protimrazovej ochrany

Protimrazová ochrana vykurovacieho zariadenia:

- ▶ Nastavte maximálnu teplotu výstupu na 30 °C (→ kapitola 4.4.2).
- alebo- ak chcete nechať prístroj vypnutý:
- ▶ Nechajte si od kúrenára primiešať prostriedok protimrazovej ochrany (viď návod na inštaláciu) do vykurovacej vody a vypustiť okruh TUV.

Ďalšie pokyny nájdete v Návode na obsluhu regulačného systému.

Protimrazová ochrana zásobníka:

Protimrazová ochrana zásobníka je zabezpečená aj v prípade vypnutia prípravy TUV.

- ▶ Nastavte režim „Žiadna prevádzka TUV“  (→ kapitola 4.5.1).

5 Pokyny na úsporu energie

Úsporné vykurovanie

Kotol je skonštruovaný tak, aby boli jeho spotreba plynu a zaťažovanie životného prostredia čo možno najnižšie a aby poskytoval veľké pohodlie. Prívod plynu do horáka sa reguluje v závislosti od príslušnej potreby tepla v byte. V prípade menšieho potrebného tepla pracuje kotol ďalej s malým plameňom. Kúrenári tento proces nazývajú stála regulácia. Vďaka stálej regulácii sú výkyvy teplôt malé a teplo sa v miestnostiach rozdeľuje rovnomerne. Tak sa môže stať, že kotol je v prevádzke dlhší čas, ale napriek tomu spotrebuje menej plynu v porovnaní s kotlom, ktorý sa stále zapína a vypína.

Revízia/údržba

Aby boli spotreba plynu a zaťaženie životného prostredia dlhodobé čo možno najnižšie, odporúčame Vám uzavrieť s autorizovanou špecializovanou firmou zmluvu o vykonávaní údržby a revízie s vykonaním revízie raz za rok a údržby podľa potreby.

Regulácia kúrenia

V Nemecku je podľa § 12 Nariadenia o úspore energie (EnEV) predpísaná regulácia vykurovania s priestorovým regulátorom alebo regulátorom podľa vonkajšej teploty a termostatickými ventilmi.

Ďalšie inštrukcie si môžete prečítať v príslušnom návode na inštaláciu a obsluhu regulátora.

Termostatické ventily

Aby ste dosiahli aktuálne nastavenú priestorovú teplotu, úplne otvorte termostatické ventily. Až v prípade, že sa po dlhšej dobe nepodarilo dosiahnuť želanú teplotu, môžete priestorovú teplotu zmeniť pomocou regulátora.

Podlahové vykurovanie

Teplotu výstupu nenastavujte vyššie ako je maximálna teplota výstupu odporúčaná výrobcom.

Vetranie

Pri vetraní nenechávajte okná čiastočne otvorené. V opačnom prípade bude miestnosť trvale strácať teplo bez toho, aby sa výraznejšie zlepšil vzduch v miestnosti. Radšej okná na krátky čas úplne otvorte.

Počas vetrania zatvorte termostatické ventily.

Cirkulačné čerpadlo

Prípadné cirkulačné čerpadlo pre TUV nastavte pomocou časového programu podľa individuálnych požiadaviek (napr. ráno, na obed, večer).

6 Odstraňovanie porúch

Regulátor Logamatic BC20 kontroluje všetky bezpečnostné, regulačné a riadiace komponenty.

Ak sa počas prevádzky vyskytne porucha, zobrazí sa jej kód.

Ak kód poruchy bliká:

- ▶ Kotel treba vypnúť a znova zapnúť.

-alebo-

- ▶ Podržte stlačené tlačidlo **reset** dovtedy, kým sa na textovom riadku nezobrazí **Reset**.

Kotel je znova v prevádzke a zobrazí sa teplota.

Ak poruchu nie je možné odstrániť:

- ▶ Zavolajte špecializovanú autorizovanú firmu alebo zákaznícky servis a oznámte im kód poruchy ako aj údaje o prístroji.

Údaje o kotle

Pokiaľ budete požadovať služby pre zákazníkov, je výhodou ak poskytnete presnejšie údaje o Vašom zariadení. Tieto údaje zistíte na typovom štítku alebo z nálepky o type prístroja na záslepke.

Logamax plus (napr. GB072-24...)

.....

Sériové číslo

.....

Dátum uvedenia do prevádzky:

.....

Zhotoviteľ zariadenia:

.....

7 Údržba

Revízia a údržba

Prevádzkovateľ je zodpovedný za bezpečnosť a ekologickú nezávadnosť vykurovacieho zariadenia (Spolkový zákon o ochrane proti imisiám).

Preto s autorizovanou špecializovanou firmou uzatvorte zmluvu o vykonávaní každoročnej revízie a údržby v potrebnom rozsahu. Zabezpečíte tak vysokú účinnosť a ekologické spaľovanie Vášho zariadenia.

Čistenie krytu

Utrite kryt vlhkou handrou. Nepoužívajte žiadne ostré čistiace prostriedky ani prostriedky s leptavým účinkom.

8 Ochrana životného prostredia/likvidácia odpadu

Ochrana životného prostredia je základným záujmom spoločnosti Buderus.

Kvalita výrobkov, hospodárnosť a ochrana životného prostredia sú pre nás rovnocenné ciele. Zákony a predpisy o ochrane životného prostredia striktne dodržiavame.

Pre ochranu životného prostredia používame pri zohľadnení hospodárskeho hľadiska najlepšiu možnú techniku a materiály.

Balenie

Čo sa týka balenia, v jednotlivých krajinách sa zúčastňujeme na systémoch opätovného zhodnocovania odpadov, ktoré zaisťujú optimálnu recykláciu.

Všetky použité obalové materiály sú ekologické a recyklovateľné.

Staré zariadenie

Staré zariadenia obsahujú materiály, ktoré je potrebné odovzdať na recykláciu.

Montážne celky je možné ľahko oddeliť a plasty sú označené. Preto je možné rôzne konštrukčné celky roztriediť a odovzdať ich na recykláciu alebo likvidáciu.

9 Stručný návod

Zapínanie/vypínanie

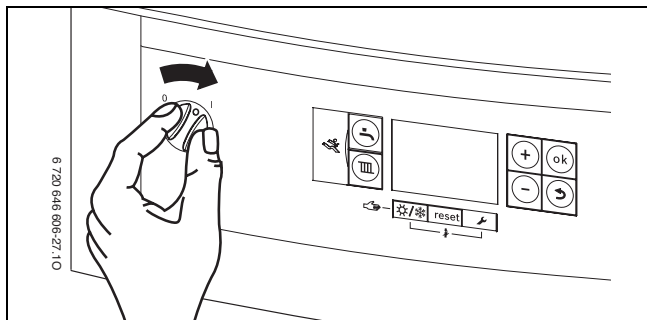

Zapnutie/vypnutie vykurovacej prevádzky

- ▶ Stláčajte tlačidlo dovedy, kým na displeji nebude blikať symbol alebo .

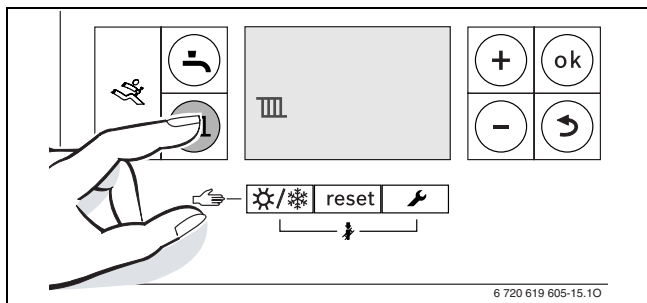

- ▶ Stlačte tlačidlo + alebo tlačidlo -, čím zapnete alebo vypnete vykurovaciu prevádzku:
 - = vykurovacia prevádzka
 - = žiadna vykurovacia prevádzka
- ▶ Ak si želáte uložiť nastavenie, stlačte tlačidlo **ok**.

Zapnutie/vypnutie prevádzky TÚV

- ▶ Stláčajte tlačidlo dovedy, kým na displeji nebude blikať symbol alebo .

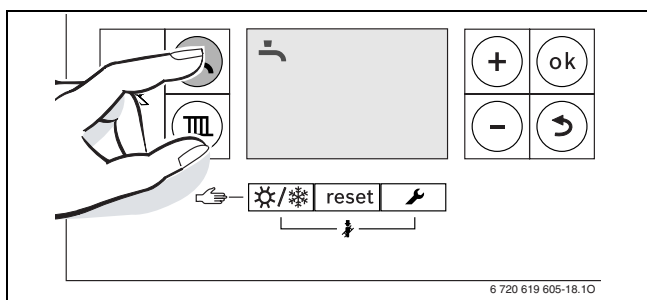

Obr. 19 Indikácia prevádzky TÚV

- ▶ Ak chcete nastaviť želanú prevádzku TÚV, stlačte tlačidlo + alebo tlačidlo - :
 - = prevádzka TÚV
 - + **Eco** = úsporná prevádzka
 - = žiadna prevádzka TÚV
- ▶ Ak si želáte uložiť nastavenie, stlačte tlačidlo **ok**. Na krátku dobu sa zobrazí symbol .

Nastavenie regulačného systému (príslušenstvo)

Vid' návod na obsluhu regulačného systému.

Nastavenie maximálnej teploty výstupu

- ▶ Stlačte tlačidlo .

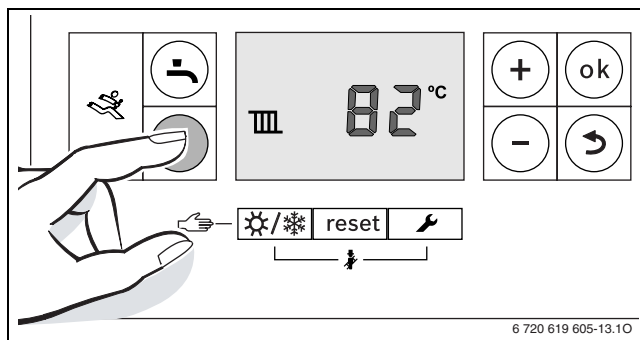

- ▶ Ak chcete nastaviť maximálnu teplotu výstupu, stlačte tlačidlo + alebo tlačidlo -.

Nastavenie teploty teplej vody

- ▶ Stlačte tlačidlo .

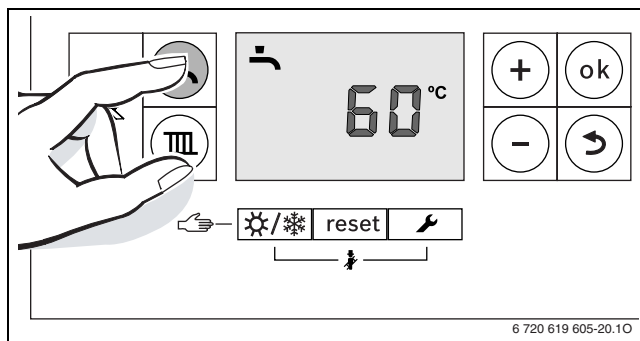

- ▶ Ak chcete nastaviť teplotu TÚV, stlačte tlačidlo + alebo tlačidlo - :
- ▶ Ak si želáte uložiť nastavenie, stlačte tlačidlo **ok**.

Zapnutie/vypnutie letnej prevádzky

- ▶ Stláčajte tlačidlo dovedy, kým na displeji nebude blikať symbol .

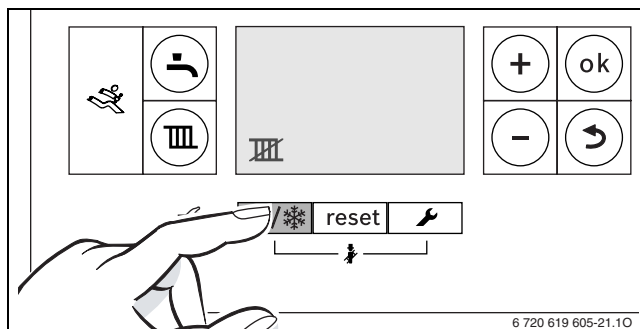

Obr. 20

- ▶ Ak si želáte uložiť nastavenie, stlačte tlačidlo **ok**.

Nastavenie protimrazovej ochrany

- ▶ Nastavenie maximálnej teploty výstupu na 30 °C.

Index

B

Balenie	17
Bezpečnostné pokyny	5

L

Likvidácia odpadu	17
-------------------------	----

N

Nariadenie o úspore energie (EnEV)	12, 18
Nastavenie	
Teplota teplej vody	11, 18
Nastavenie teploty teplej vody	11, 18

O

Ochrana životného prostredia	17
------------------------------------	----

P

Poruchy	15
Protimrazová ochrana	13, 18

R

Recyklácia	17
Regulácia vykurovania	12, 18
ručné zapnutie/vypnutie letnej prevádzky	13, 18

S

Správne použitie podľa určenia	6
Staré zariadenie	17

U

Údaje o zariadení	6
Správne použitie podľa určenia	6
Vyhlásenie ES o zhode konštrukčného typu	6
Úsporná prevádzka	11, 18
Uvedenie do prevádzky	7

V

Vyhlásenie ES o zhode konštrukčného typu	6
Vypnutie	
Prevádzka TÚV	11, 18
ručné - letná prevádzka	13, 18
Vykurovací prevádzka	10

Z

Zapnutie	
Príprava TÚV	11, 18
ručné - letná prevádzka	13, 18
Vykurovací prevádzka	10, 18
Vykurovanie	10, 18
Zapnutie vykurovacej prevádzky	18
Zapnutie vykurovania	10, 18
zapnutie/vypnúť vykurovaciu prevádzku	10
Zapnutie/vypnutie letnej prevádzky	13, 18
Zapnutie/vypnutie prevádzky TÚV	11, 18
Zobrazovanie porúch	15

Buderus Vykurovacía technika s.r.o.
Vajnorská 137, 831 04 Bratislava 3
Tel : (02) 4445 6960, 4445 6966
Fax : (02) 4425 5420
www.buderus.sk
buderus@buderus.sk

Buderus